

**CRANE SCALES
KRWANWAAGE
CROCHET PESEUR
DINAMOMETRI**

DHS

**USER MANUAL
BENUTZERHANDBUCH
NOTICE DE L'UTILISATEUR
MANUALE UTENTE**

DHS_13.02_EN_DE_FR_IT

LANGUAGES SPRACHEN LANGUE LINGUE

ENGLISH	3
DEUTSCH.....	21
FRANCAIS.....	39
ITALIANO	54

ENGLISH

INDEX

1. INTRODUCTION	4
2. MAIN TECHNICAL SPECIFICATIONS	6
3. DRAWINGS AND DIMENSIONS	7
4. FRONT PANEL KEYS AND INDICATORS	8
4.1 FUNCTION OF THE KEYS	8
4.2 FUNCTION OF THE INDICATORS	9
5. OPERATIONS	9
5.1 FUNCTIONING BY BATTERY	9
5.2 START-UP	10
5.3 INSTRUCTIONS FOR USE.....	10
5.4 SCALE ZERO.....	11
5.5 TARE	12
5.6 HOLD FUNCTION	13
5.7 UNIT SWITCH.....	14
6. SETTINGS	15
7. TROUBLE-SHOOTING	17
RECYCLING INSTRUCTION	18
DECLARATION OF CONFORMITY	18
WARRANTY	19

1. INTRODUCTION

Before you use the scale, please read this manual through carefully, and keep it properly for future use.

The DHS scales are portable crane scales which allow for a precise, quick and versatile use.

All the keys are mechanical and the LCD display allows for an easy reading of the data; the functions include zero, tare, unit of measure switch, hold.



PRECAUTIONARY MEASURES



For good performance and precise measurement, be careful with daily operation and maintenance. Note the following instructions:

- Do not allow the scale body to receive knocks. If not in use, keep the scale in a dry and ventilated place, away from heat sources.
- In order to ensure the safety of the scale structure, do not rotate the crane scale with the suspended loads.
- Do **NOT** overload the scale. This will damage the loadcell and void the warranty.
- Do **NOT** leave load hung on the scale for long. This will decrease the scale's accuracy and shorten the loadcell's life.
- Inspect shackle and hook before using.
- When the scale runs out of power, replace the battery with full ones.
- Do **NOT** use the scale under thunder or rain.

- Do **NOT** attempt to repair the scale yourself. Contact your local representative.
- It is forbidden to halt or transit under the suspended load.



2. MAIN TECHNICAL SPECIFICATIONS

Model	Capacity kg	Min Cap. kg	Division g
DHS15K	15	0.1	5
DHS30K	30	0.2	10
DHS60K	60	0.5	20
DHS150K	150	1.0	50
DHS300K	300	2.0	100

Display	LCD with 5 digit
Operative Temperature	-10°C - 40°C
Relative humidity	≤ 90% at 20°C
Power supply	3pcs 1,5V AA battery. Low energy consumption, designed for lengthening the battery life (150 battery life). "Auto-off" function after the set time (see section 6): 0, 5, 15, 30, 60 min.
Zero range	Within the configured percentage (see section 6): ± 0, 2, 4, 10, 20, 50 % of max load capacity.
Auto zero at start-up	Within the configured percentage (see section 6): ± 0, 2, 4, 10, 20, 50 % of max load capacity.
Zero tracking	0.5e/s

3. DRAWINGS AND DIMENSIONS

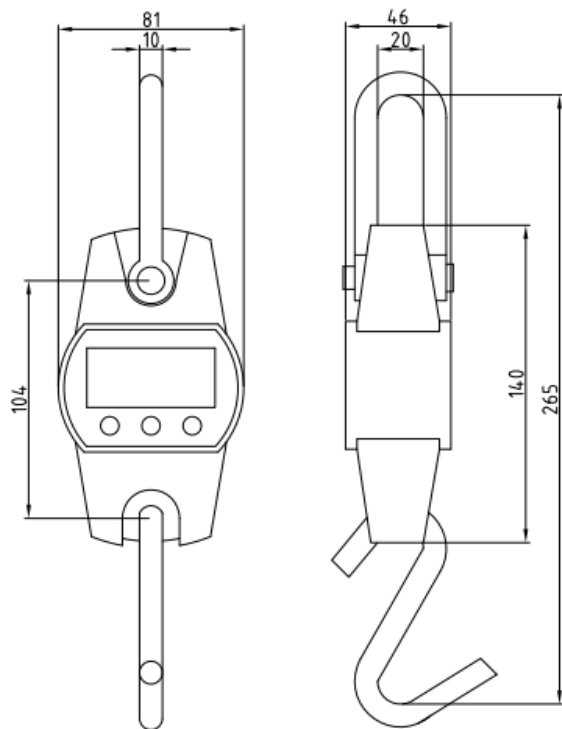

4. FRONT PANEL KEYS AND INDICATORS



4.1 FUNCTION OF THE KEYS

	Pressed at length it turns the scale on and off.
TARE/ZERO	Pressed an instant it executes the tare operation. Pressed at length it zeros the displayed gross weight, if it is within the configured percentage (see section 6) of the total capacity.
HOLD/UNIT	Pressed an instant it enables/disables the HOLD mode (the relative indicator on the display turns on). Pressed at length it changes the unit of measure between kg/lb/N.

4.2 FUNCTION OF THE INDICATORS

INDICATOR	FUNCTION
STB	Indicates that the weight detected is stable.
ZERO	Indicates that the weight detected on the weighing system is near zero.
TARE	Indicates that a tare is active and the displayed weight is a net weight.
HOLD	Indicates that the displayed weight is frozen.
N	Indicates the unit of measure in use (newton).
lb	Indicates the unit of measure in use (kilogram).
kg	Indicates the unit of measure in use (pounds).

5. OPERATIONS

5.1 FUNCTIONING BY BATTERY

The scale uses three AA batteries (these are placed in the rear). If the scale is not used for some time, remove the batteries; throw the batteries away in the appropriate containers.

The charge level is shown in the weighing phase by the battery symbol:



Batteries are charged.



Batteries are partially charged.



Batteries are discharged: replace them.

5.2 START-UP

Press  key for 1 second.

The scale boots up, self-tests, battery tests and initializes.



If power-on test is failed, error message will display.

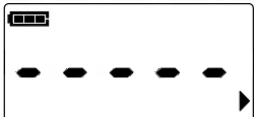

The screen shows detection message while scale detects its load and auto-zero itself.

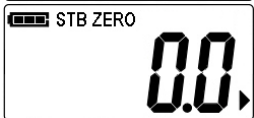

Waits for load.

5.3 INSTRUCTIONS FOR USE

The scale must be hanged in a secure and stable way, for example with a wire rope.

Place container or pan on the hook before you turn the scale on.

Always put a load on the scale gently. Shocks or access force may damage the weight sensor.

It is suggested to remove the load from the hook immediately after the weigh, it will prolong the lifetime of the weight sensor.

5.4 SCALE ZERO

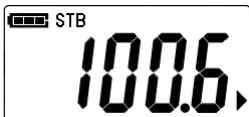

Press **TARE/ZERO** at length:

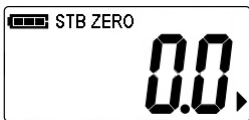

Zero the scale. ZERO is shown. Weight reading turns “0.0” or “0.00”. The relative indicator on the display turns on.

If weight is tared, or not stable, zero is not allowed.

If weight is within the configured percentage (see section 6) of F.S., zero is not allowed.

This operation is generally made when the hook is empty.

The scale also has an automatic zero at start-up to eliminate any eventual weight residues on the hook. In any case it may be necessary to press again **ZERO/TARE** if small weight quantities remain displayed (with empty hook).

5.5 TARE

Clear the scale with **ZERO/TARE** at length if necessary. The relative indicator on the display turns on.

Put the container on the hook; the relative weight will be shown on the display.

Press **TARE/ZERO** to store weight as tare, when there's no tare stored.

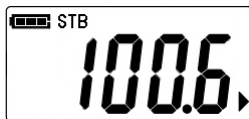

TARE is shown.

Weight reading turns “0.0” or “0.00”. The weight which was displayed is stored as a tare, the display shows zero.

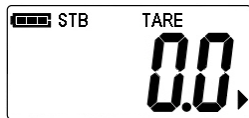

The tare indicator on the display will turn on.

If weight is over 100%F.S., or less than 0, tare is not allowed.

If weight is not stable, tare is not allowed.

Tare will reduce the apparent overloading range of the scale. If weight is added, it will be shown on the display. When the container is removed, the negative weight is displayed. If the container was full, the displayed value will be the sum of the weight of the container and the all the articles inside it. The zero scale indicator on the display will turn on since the hook is empty.

Press again **TARE/ZERO** to clear the tare.

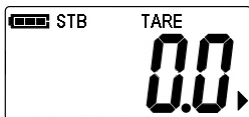

Restore the tare.

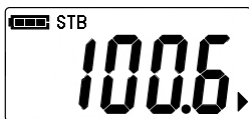

TARE is hidden. Weight reading returns to that in gross mode.

After clearing it will be possible to carry out a new tare if a new article needs to be added on the scale.

Press **TARE/ZERO** at length to clear the display.

5.6 HOLD FUNCTION

Press **HOLD/UNIT**, to lock the weight reading:

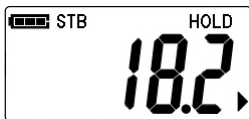

The HOLD indicator on the display turns on, the weight is locked.

To return to the normal functioning press HOLD again:

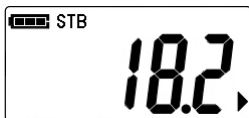

HOLD is hidden. Weight reading is unlocked.

5.7 UNIT SWITCH

Keep pressed **HOLD/UNIT**, the display switch the following measuring unit:

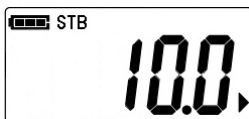

Switch to kg.

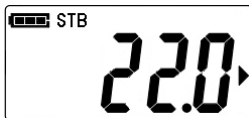

Switch to lb.

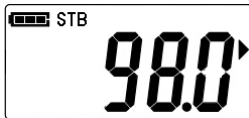

Switch to N.

Release the key when the desired unit of measure is displayed, the new unit will be enabled.

If scale is tared or is in hold, unit switching is not allowed.

6. SETTINGS

Press **HOLD/UNIT** and **TARE/ZERO** simultaneously to enter Setting Mode:



Press **TARE/ZERO** to enter Auto-Off option.



Press **HOLD/UNIT** to change Auto-Off option. Auto-Off can be set to 0min (never), 5min, 15min, 30min, 60min.

Press **TARE/ZERO** to enter Auto-Zero option.

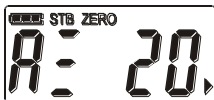

Press **HOLD/UNIT** to change Auto-Zero option. Auto-Zero can be set to 0%F.S., 2%F.S., 4%F.S., 10%F.S., 20%F.S., 50% F.S.

Press **TARE/ZERO** to enter Manual-Zero option.

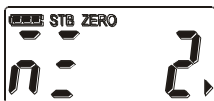

Press **HOLD/UNIT** to change Manual-Zero option. Manual -Zero can also be set to 0%F.S., 2%F.S., 4%F.S., 10%F.S., 20%F.S., 50% F.S.

Press **TARE/ZERO** to enter Backlight option;

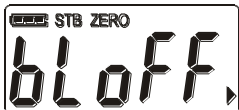

Press **HOLD/UNIT** to change Backlight option.



Backlight can be set to off (disabled), 5 (5sec), 15 (15sec), 30 (30sec), 60 (60sec), on (never).

- When Backlight is set to 5, 15, 30, or 60, scale turns off backlight in corresponding seconds after it is stable.
- When Backlight is set to off, backlight is disabled, and never turns on.
- When Backlight is set to on, scale never turns off backlight, no matter it is stable or not.

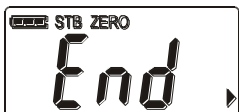
Press **TARE/ZERO** to exit the Settings Mode.



7. TROUBLE-SHOOTING

Symptom	Possible Causes	Solution
blank display when  is pressed	discharged battery	replace battery
	defective battery	
	defective  key	press  key for long
no action taken after TARE or HOLD is pressed	defective TARE or HOLD key	clean TARE or HOLD key
unstable readings	scale in motion	stabilize the load and scale
	scale is damped	dry the scale
	dust on PCB board	clean PCB board
reading is not zero without load	unstable system power	longer warm-up time
	load-cell stressed too much or too long	hang the scale in storage
large error in weight reading	scale is not zeroed before loading	keep the scale unload and reboot
	re-calibration needed	re-calibrate the scale
	improper unit	switch to proper unit

RECYCLING INSTRUCTION



The crossed-out wheeled bin on the product means that at the product end of life, it must be taken to separate collection or to the reseller when a new equivalent type of equipment is purchased. The adequate differentiated refuse collection in having the product recycled, helps to avoid possible negative effects on the environment and health and supports the recycling of the materials of which the equipment is made. The unlawful disposal of the product by the user will entail fines foreseen by the current regulations.

DECLARATION OF CONFORMITY

This device conforms to the essential standards and norms relative to the applicable European regulations. The Declaration of conformity is available in the web site www.scalehouse.it.

WARRANTY

Scale House products are guaranteed for a period of twelve months from delivery, excluding the parts classified as expendable materials such as mechanical printing heads, batteries, electric motors and wheels. The warranty for these expendable materials is three months. The warranty refers to breakdowns resulting from any construction defect or material defect of the product supplied and covers the cost of labor and spare parts. The product must be returned to the Seller address in its original packaging with shipping paid by the sender. The warranty does not apply to breakdowns due to improper use or non-observance of the operating instructions, electrical phenomenon, unauthorized repair attempt, connection to other equipment or removal of any product identification elements (serial number, label, etc.). This warranty does not provide for any compensation for damages, direct or indirect, incurred by the user due to complete or partial failure of instruments, even during the warranty period. The warranty for the load cells excludes the damages caused by knocks and overloads.

AUTHORISED SERVICE CENTRE STAMP



DEUTSCH

INHALT

1. EINLEITUNG	20
2. TECHNISCHE DATEN.....	22
3. GEHÄUSE UND ABMESSUNGEN	23
4. TASTEN UND ANZEIGEN AUF DEM FRONTPANEEL	24
4.1 TASTENFUNKTIONEN	24
4.2 SYMBOLE DER LCD ANZEIGE.....	25
5. WÄGEOPERATIONEN.....	25
5.1 BATTERIEBETRIEB.....	25
5.2 INBETRIEBNAHME	26
5.3 VERWENDUNGSHINWEISE	26
5.4 NULLSTELLUNG DER WAAGE	27
5.5 TARA FUNKTIONEN	28
5.6 HOLD FUNKTION	29
5.7 WECHSELN DER MAßEINHEIT	30
6. WAAGEN SET-UP	31
7. FEHLERBEHEBUNG	34
RECYCLINGHINWEIS.....	35
KONFORMITÄTSERKLÄRUNG	35
GARANTIE	36

1. EINLEITUNG

Diese Beschreibung erklärt Ihnen den Einsatz und die Funktionen der DHS Kranwaage.

Die DHS Waage ist eine tragbare Kranwaage für einen genauen, schnellen und vielseitigen Gebrauch.

Alle Tasten sind mechanisch und das LCD-Display ermöglicht ein einfaches Ablesen der Daten. Die Funktionen beinhalten Zero (Nullung), Tara, Wechseln der Maßeinheit, sowie HOLD.



Für eine gute Arbeitsleistung und ein präzises Messen vorsichtig bei der täglichen Verwendung und Wartung umgehen. Beachten Sie folgende Hinweise:

- Keine Schläge auf den Waagenkörper zulassen. Wenn die Waage nicht in Gebrauch ist; an einem trockenen gelüfteten Ort abseits von Hitzequellen lagern.
- Um die Sicherheit der Waage zu gewähren, die Last nicht verdrehen.
- Die Waage nicht überlasten damit die Wägezelle nicht beschädigt wird.
- **Keine** Lasten für längere Zeit an der Waage hängen lassen. Dies würde die Genauigkeit der Waage verringern und die Laufzeit der Wägezelle reduzieren.
- Kontrollieren Sie Schäkkel und Haken vor dem Gebrauch.
- Wenn die Batterien der Waage sich entladen, diese mit neuen, voll aufgeladenen Batterien austauschen.
- Bei Gewitter im Freien Waage, sofort die Waage abschalten.

- Versuchen Sie **nicht** die Waage eigenhändig zu reparieren. Kontaktieren Sie Ihren zuständigen Händler.
- Der Aufenthalt unter hängenden Lasten ist verboten.



2. TECHNISCHE DATEN

Version	Wägebereich kg	Min kg	Zifferschnitt g
DHS15K	15	0.1	5
DHS30K	30	0.2	10
DHS60K	60	0.5	20
DHS150K	150	1.0	50
DHS300K	300	2.0	100

Umgebungstemperatur

Display	LCD mit 5 Ziffern
Umgebungstemperatur	-10°C - 40°C
Relative Luftfeuchtigkeit	≤ 90% at 20°C
Stromversorgung	3 Batterien 1,5 V / Typ AA. Laufzeit: ca. 150 Stunden; Selbstabschaltfunktion bei längerer Nichtbenutzung (siehe Kap. 6): 0, 5, 15, 30, 60 Min.
Nullstellbereich	± 0, 2, 4, 10, 20, 50 % (siehe Kap. 6) des Max. Wägebereich.
Nullstellung beim Start:	± 0, 2, 4, 10, 20, 50 % (siehe Kap. 6) des Max. Wägebereich.
Null- Nachführung	0.5e/s

3. GEHÄUSE UND ABMESSUNGEN

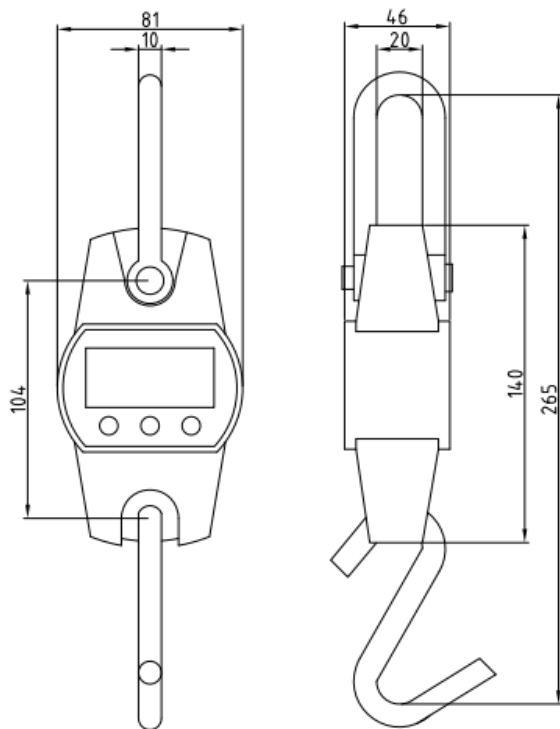

4. TASTEN UND ANZEIGEN AUF DEM FRONTPANEEL



4.1 TASTENFUNKTIONEN

	Netztaster.
TARE/ZERO	Bei kurzem Drücken wird das halbautomatische Taragewicht ausgeführt oder der Tarawert wird gelöscht, wenn das Bruttogewicht 0 ist. Bei langem Drücken wird das angezeigte Bruttogewicht gelöscht wenn es innerhalb des im SETUP eingegebenen Prozentsatzes liegt (Siehe Kap. 6).
HOLD/UNIT	Durch Drücken dieser Taste wird die HOLD Funktion aktiviert/deaktiviert (das entsprechende Symbol im Display erscheint). Durch längeres Drücken wechselt die Maßeinheit zwischen kg, lb und N

4.2 SYMBOLE DER LCD ANZEIGE

SYMBOLE	FUNKTION
STB	Zeigt an, dass die Waage stabil ist.
ZERO	Zeigt an, dass das ermittelte Gewicht in der Nähe des Nullpunktes liegt.
TARE	Zeigt an, dass tariert wurde.
HOLD	Zeigt an, dass das angezeigte Gewicht "eingefroren" ist.
N	Zeigt an, dass die Anzeige in Newton ist.
lb	Zeigt an, dass die Anzeige in Pfund ist.
kg	Zeigt an, dass die Anzeige in Kilogramm ist.

5. WÄGEOPERATIONEN

5.1 BATTERIEBETRIEB

Der Ladezustand wird während des Wiegevorgangs vom Batteriesymbol angezeigt.



Batterie geladen



Batterie teilweise entladen.



Batterie entladen.

5.2 INBETRIEBNAHME

Zum Einschalten Taste  für 3 Sek. Drücken

Die Waage bootet, führt Selbst- und Batterietests durch und initialisiert.



Falls der Einschalttest scheitert, wird eine Error-Nachricht angezeigt.

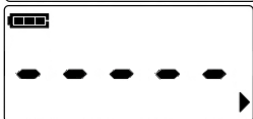

Die Anzeige zeigt während der Gewichtsermittlung eine Nachricht an,

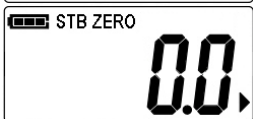

Wartet auf die Auflast.

5.3 VERWENDUNGSHINWEISE

Die Waage muss auf gesicherte und stabile Weise aufgehängt werden, z. B. mit einem Drahtseil.

Bevor Sie die Waage einschalten, Behälter oder Waagschale am Haken platzieren.

Bitte immer eine Last auf die Waage legen. Eine übermäßige Krafteinwirkung oder Stöße könnten den Wiegesensor beschädigen..

Es wird darauf hingewiesen, dass ein sofortiges abmontieren der Last vom Haken nach der Wägung, die Lebensdauer des Wiegesensors verlängert.

5.4 NULLSTELLUNG DER WAAGE

Taste **TARE/ZERO** für 3 Sec drücken:



Die Waage nullen.

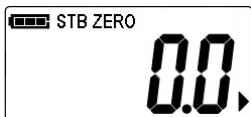

ZERO wird angezeigt. Das angezeigte Gewicht schaltet auf "0.0" oder "0.00". Die jeweilige Anzeige auf den Display schaltet sich ein.

Falls das Gewicht tariert wird oder nicht stabil ist, ist das Nullen nicht erlaubt. Wenn das Gewicht nicht innerhalb der eingestellten Prozentsätze des maximalen Wägebereichs liegt (siehe Abschnitt 6), ist die Nullung nicht möglich.

Dieser Vorgang wird normalerweise durchgeführt, wenn nichts am Haken hängt.

Die Waage verfügt auch über eine automatische Nullstellung bei der Inbetriebnahme, um eventuelle „Gewichtsreste“ auf den Haken zu unterdrücken. Es ist wahrscheinlich notwendig wieder ZERO/TARE zu drücken, wenn kleine Gewichtsmengen angezeigt werden (mit leeren Haken).

5.5 TARAFUNKTIONEN

Nullen Sie die Waage wenn nötig durch langes Drücken von **ZERO/TARE**. Die jeweilige Anzeige auf den Display schaltet

sich ein.

Legen Sie den Behälter an den Haken; das entsprechende Gewicht wird am Display angezeigt.

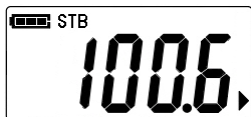

Drücken Sie **TARE/ZERO**, um das Gewicht als Tara zu speichern, wenn keine gespeicherte Tara

vorhanden ist.

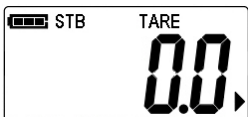

TARA wird angezeigt. Der Gewichtswert schaltet auf "0.0" oder "0.00". Das Gewicht, das angezeigt wurde, ist als Tara

gespeichert; das Display zeigt Zero an.

Die Tara –Anzeige auf dem Display wird sich einschalten.

Falls das Gewicht über 100% des Maßstabs oder weniger als 0 ist, ist die Tara nicht gestattet.

Falls das Gewicht nicht stabil ist, ist die Tara nicht möglich.

Die Tara reduziert scheinbar den Wägebereich der Waage. Falls Gewicht hinzugefügt wird, wird dies auf den Display angezeigt. Wenn der Behälter entfernt wird, wird ein negatives Gewicht angezeigt. Falls der Behälter gefüllt war, stellt der angezeigte Wert die Summe des Gewichts des Behälters und allen Artikeln die sich in seinen Inneren befinden, dar.

Die Nullwaagen - Anzeige auf den Display schaltet sich ein, wenn der Haken leer ist.

Drücken Sie erneut **TARE/ZERO**, um die Tara zu löschen.

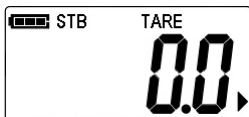

Die Tara wiederherstellen.

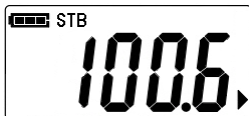

Die TARA ist ausgeblendet. Es wird erneut das Bruttogewicht angezeigt.

Nach dem Löschen ist es möglich eine neue Tara auszuführen, falls ein neuer Artikel auf der Waage hinzugefügt werden muss.

TARE/ZERO länger gedrückt halten, um den Displayinhalt zu löschen.

5.6 HOLD FUNKTION

Drücken Sie **HOLD/UNIT**, um das abgelesene Gewicht festzuhalten:

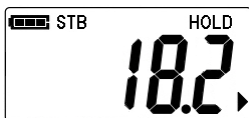

Das HOLD Anzeigefeld auf den Display schaltet sich ein; das Gewicht ist blockiert.

Um in den normalen Funktionsmodus zurückzukehren, drücken Sie wieder HOLD:

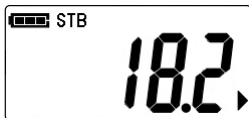

HOLD ist ausgeblendet. Gewichtslsefunktion ist entsperrt .

5.7 WECHSELN DER MAßEINHEIT

HOLD/UNIT gedrückt halten und das Display wechselt zu den folgenden Maßeinheiten:

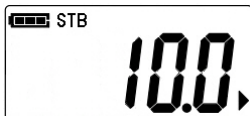

Umschalten auf kg.

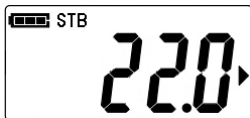

Umschalten auf lb.

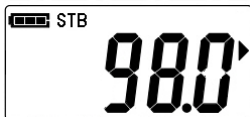

Umschalten auf N.

Lassen Sie die Taste los, wenn die gewünschte Maßeinheit angezeigt wird. Die neue Maßeinheit wird anschließend aktiviert.

Wenn die Waage tariert wird oder sich in "Hold" befindet, ist ein Wechseln der Maßeinheit nicht erlaubt

6. WAAGEN SETUP

Drücken Sie gleichzeitig **HOLD/UNIT** und **TARE/ZERO**, um in das Menü mit den Einstellungen zu gelangen:



Drücken Sie **TARE/ZERO**, um in die Option der automatischen Abschaltung zu gelangen.



Drücken Sie **HOLD/UNIT**, um Änderungen bei der Option „automatische Abschaltung“ durchzuführen. Die Selbstabschaltung kann auf 0 min (niemals), 5min, 15min, 30min, 60min eingestellt werden.

TARE/ZERO drücken, um die Option automatische Nullstellung einzustellen..

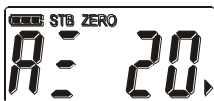

Drücken Sie **HOLD/UNIT**, um Änderungen bei der Option „automatische Nullstellung“ durchzuführen. Die automatische Nullstellung kann auf 0%, 2%, 4%, 10%, 20% oder 50% des Maßstabs /Wägebereichs eingestellt werden.

TARE/ZERO drücken, um die Option manuelle Nullstellung einzustellen.



Drücken Sie **HOLD/UNIT**, um Änderungen bei der Option „manuelle Nullstellung“ durchzuführen. Die manuelle Nullstellung kann auf 0%, 2%, 4%, 10%, 20% oder 50% des Maßstabs / Wägebereichs eingestellt werden.

TARE/ZERO drücken, um die Hintergrundbeleuchtungsoption einzuschalten;



HOLD/UNIT drücken, um die Hintergrundbeleuchtungs- Option zu ändern.

Hintergrundbeleuchtung kann auf „off“ (deaktiviert), 5 (5sec), 15 (15sec), 30 (30sec), 60 (60sec) oder „on“ eingestellt werden (niemals).

- Wenn die Hintergrundbeleuchtung auf 5, 15, 30, oder 60 eingestellt wird, schaltet die Waage bei Stabilität die Hintergrundbeleuchtung nach Verstreichen der jeweils eingestellten Sekundenanzahl ab.



- Wenn die Hintergrundbeleuchtung auf „off“ eingestellt wird, ist diese deaktiviert und schaltet sich niemals ein.

- Wenn die Hintergrundbeleuchtung auf "on" eingestellt wird, schaltet die Waage diese niemals ab, ganz gleich ob diese stabil ist oder nicht.

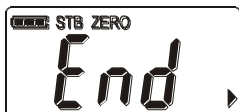
Drücken Sie **TARE/ZERO**, um den Einstellungsmodus zu verlassen.



7. FEHLERBEHEBUNG

Auftretender Fehler	Mögliche Ursachen	Lösung
Leeres Display, wenn die  Taste gedrückt wird.	entladene Batterie defekte Batterie	Batterie wechseln
	Defekte  Taste	Die  Taste länger gedrückt halten.
Keine Reaktion nachdem TARE oder HOLD gedrückt wurde	Defekte TARE oder HOLD Taste	Die TARE oder HOLD Taste reinigen
Nicht stabile Ablesewerte	Waage bewegt sich	Die Last auf der Waage stabilisieren
	Waage ist feucht	Die Waage trocknen
	Staub auf PCB Board	Das PCB Board säubern
Lesewert ist nicht Null bei fehlender Last	unstabile Systemspannung	Längere Warmlaufzeit
	Wägezelle wird zu sehr oder zu lange beansprucht.	Die Waage ablagern
Erheblicher Fehler in der Gewichtsermittlung	Waage wurde nicht genullt vor der Beladung	Die Waage unbeladen lassen und neu booten
	Neukalibrierung erforderlich	Neukalibrierung der Waage
	Nicht angemessene Maßeinheit	Zur richtigen Maßeinheit wechseln

ANWEISUNGEN ZUM RECYCLING



Die durchgestrichene Mülltonne auf dem Produkt bedeutet, dass Altgeräte separat entsorgt werden müssen oder bei Kauf eines Neugerätes dem Händler zurückgegeben werden können. Die entsprechende Zuführung zum Recyclingprozess hilft negative Folgen für die Umwelt und Gesundheit zu vermeiden und unterstützt die Wiederverwertung der Materialien aus denen das Gerät besteht. Das widerrechtliche Entsorgen des Produkts durch den Benutzer wird durch entsprechende gesetzliche Regulierungen geahndet.

KONFORMITÄTSERKLÄRUNG

Dieses Gerät entspricht den Anforderungen und Normen der zuständigen EU Richtlinien. Die Konformitätserklärung befindet sich auf der Website www.scalehouse.it.

GARANTIE

Die Gewährleistung beläuft sich auf zwölf Monate ab Lieferdatum, ausgenommen sind Verschleißteile wie: Druckköpfe, Batterien, Räder und elektrische Motoren. Für dieses Verbrauchsmaterial beträgt die Gewährleistungsdauer drei Monate. Die Gewährleistung betrifft die eventuellen Schäden, der von Baumangel oder Produktfehler herkommen und sie deckt die Kosten der Arbeitsleistung und der ersetzten Bauteilen. Das Produkt muss in der originellen Verpackung zu Lasten des Käufers an die Verkaufsfirma zurückgeschickt werden. Falls der Eingriff am Gebrauchsort erwünscht ist, gehen die Reisekosten des Technikers zu Lasten des Antragsteller. Die Arbeitsleistung und die eventuelle Bauteile, die ersetzt sind, gehen zu Lasten der Verkaufsfirma. Die Gewährleistung greift nicht, DIE GEWÄHRLEISTUNG GREIFT NICHT, wenn die Schäden auf unsachgemäße Behandlung, auf nicht autorisierten Eingriffe, auf Anschlüsse an andere Geräte oder Entnahme von Kennelementen des Produkt (z.B. Seriennummer, Schilder) zurückzuführen sind. Ausgeschlossen ist jede Vergütung von direkten oder indirekten Schäden, die dem Auftraggeber durch den Ausfall oder Funktionsstörungen der verkauften Geräte oder Anlagen entstehen, auch falls sie während des Garantiezeitraums auftreten. Schließt die Gewährleistung auf Wägezellen Schäden aus, die durch Stöße oder Überlast verursacht wurde.

STEMPEL DER KUNDENDIENSTSTELLE



FRANCAIS

INDEX

1. INTRODUCTION.....	38
2. CARACTERISTIQUES TECHNIQUES PRINCIPALES.....	40
3. PLANS ET DIMENSIONS.....	41
4. TOUCHES ET VOYANTS DU PANNAU FRONTAL.....	42
4.1 FONCTION DES TOUCHES	42
4.2 FONCTION DES VOYANTS	43
5. FONCTIONS	43
5.1 FONCTIONNEMENT AVEC LA BATTERIE.....	43
5.2 MISE EN MARCHE	44
5.3 INSTRUCTIONS POUR L'UTILISATION.....	44
5.4 FONCTION DE ZERO BALANCE	44
5.5 FONCTION DE TARE	45
5.6 FONCTION DE BLOCAGE DU POIDS (HOLD).....	46
5.7 CONVERSION DE L'UNITE DE MESURE.....	47
6. PARAMETRES	48
7. SOLUTIONS AUX PROBLEMES	50
INSTRUCTIONS POUR L'EVACUATION	51
DECLARATION DE CONFORMITE	51
GARANTIE	52

1. INTRODUCTION

Avant d'utiliser la balance, lisez cette notice avec beaucoup d'attention et conservez-la correctement pour une utilisation future.

Les balances série DHS sont des crochets peseurs portables et précis pour peser dans tous les milieux.

Toutes les touches sont mécaniques et l'afficheur LCD permet une lecture facile des données. Les fonctions sélectionnables sont : zéro, tare, conversion de l'unité de mesure, gel du poids (HOLD).



Pour de bonnes performances et de mesures précises, prêter beaucoup d'attention à l'entretien quotidien.

Suivre les instructions suivantes :

- IL EST INTERDIT de permettre que la balance reçoive des coups. Lorsqu'elle n'est pas utilisée, placer la balance dans des endroits secs, aéré et loin de source de chaleur.
- IL EST INTERDIT de tourner le crochet peseur avec de charges suspendues, afin d'assurer la sécurité de la structure de la balance.
- IL EST INTERDIT de surcharger le crochet peseur. Cela pourrait causer des dommages permanents et d'annuler la garantie.
- IL EST INTERDIT de surcharger la balance. Cela pourrait endommager le capteur de charge et annuler la garantie.

- Tester la manille et le crochet avant l'emploi.
- Lorsque le crochet peseur a la batterie faible, remplacer les piles.
- IL EST INTERDIT d'utiliser la balance pendant le tonnerre et la pluie.
- IL EST INTERDIT de tenter de réparer la balance par une personne non habilitée. Contacter le représentant local.
- IL EST INTERDIT de s'arrêter ou de passer sous la charge suspendue.



2. PRINCIPALES CARACTERISTIQUES TECHNIQUES

Modèle	Max portée en kg	Min pesée en kg	Division en g
DHS15K	15	0.1	5
DHS30K	30	0.2	10
DHS60K	60	0.5	20
DHS150K	150	1.0	50
DHS300K	300	2.0	100

Afficheur	LCD à 5 digits
Température de fonctionnement	-10°C 40°C
Humidité relative	≤ 90% à 20°C
Alimentation	3 batteries AA de 1,5V. Basse consommation d'énergie, conçu pour allonger la vie utile des batteries (150 heures d'autonomie). Fonction d'arrêt automatique après le temps configuré (voir paragraphe 6) : 0, 5, 15, 30, 60 minutes.
Plage de zéro	Dans le pourcentage configuré (voir paragraphe 6) : ± 0, 2, 4, 10, 20, 50 % de la portée maximale.
Mise à zéro automatique à l'allumage	Dans le pourcentage configuré (voir paragraphe 6) : ± 0, 2, 4, 10, 20, 50 % de la portée maximale.
Zéro suiveur	0.5e/s

3. PLANS ET DIMENSIONS

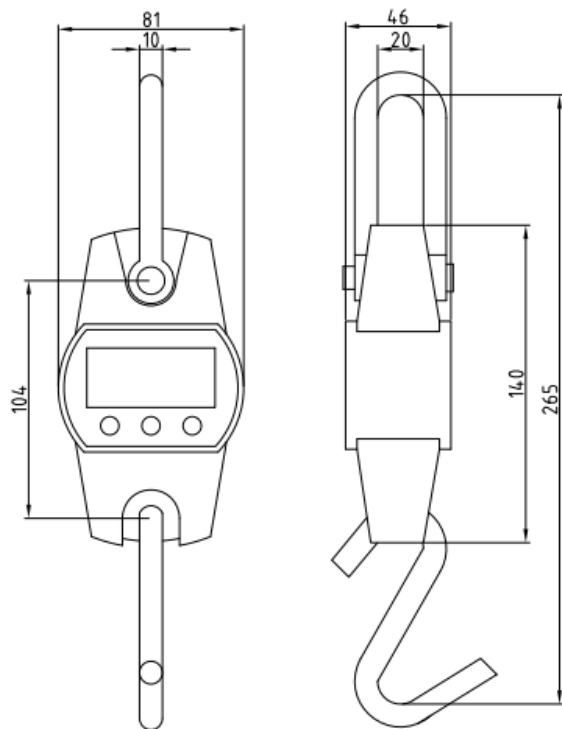

4. TOUCHES ET VOYANTS DU PANNEAU AVANT



4.1 FONCTION DES TOUCHES

	Si l'on appuie pendant quelques secondes, elle met en marche / arrêt le crochet peseur.
TARE/ZERO	Si l'on appuie un court instant, elle exécute le tarage semi automatique. Si l'on appuie pendant quelques secondes, elle met à zéro le poids brut affiché s'il est compris dans le pourcentage configuré de la portée maximale (voir paragraphe 6).
HOLD/UNIT	Si l'on appuie un court instant, elle active / désactive le mode HOLD (L'écran affiche le relatif symbole). Si l'on appuie pendant quelques secondes, elle exécute la conversion de l'unité de mesure entre kg/lb/N.

4.2 LA FONCTION DES VOYANTS

VOYANT	FONCTION
STB	Indique que le poids est stable.
ZERO	Indique que le poids relevé par le système de pesage se trouve à proximité du zéro.
TARE	Indique qu'une tare est active et que la valeur affichée est un poids net.
HOLD	Indique que le poids affiché est un poids bloqué.
N	Indique l'unité de mesure en cours d'utilisation (Newton)
lb	Indique l'unité de mesure en cours d'utilisation (livre).
kg	Indique l'unité de mesure en cours d'utilisation (kilogramme).

5. FONCTIONNEMENT

5.1 FONCTIONNEMENT AVEC LA BATTERIE

La balance utilise trois batteries AA (logées à l'arrière du crochet peseur). Si la balance n'est pas utilisée pendant une longue période de temps, enlever les batteries, évacuer les batteries dans des conteneurs appropriés.

Le niveau de charge est indiqué en phase de pesage par le symbole de la batterie:



Batterie chargée.



Batterie en demi charge.



Batterie déchargée à remplacer.

5.2 MISE EN MARCHÉ

Appuyer pendant un seconde sur la touche .

La balance s'allume, exécute l'autotest et le test des batteries puis se met en mode pesage.



Si le test est défaillant, l'écran affiche un message d'erreur.

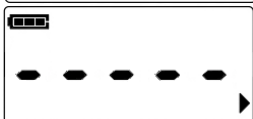

L'écran affiche le message pendant la détection du poids pour exécuter l'auto zéro.



Attente de la charge.

5.3 INSTRUCTIONS D'EMPLOI

Le crochet peseur doit être accroché de façon sûre et stable par exemple par un câble.

Accrocher le crochet peseur avant de sa mise en marche.

Placer la charge sur le crochet peseur toujours délicatement. Un choc peut endommager le capteur de charge.

Après chaque pesage, il faut enlever la charge du crochet peseur car cela permettra de prolonger la durée de la vie du capteur de charge.

5.4 FONCTION DE ZERO BALANCE



Appuyer pendant quelques secondes sur **TARE/ZERO** :

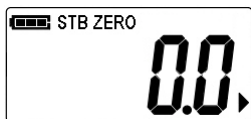

Mettre à zéro la balance.
ZERO est affiché. La lecture du poids devient "0.0" ou "0.00".
Le voyant relatif s'allume à l'écran.

La mise à zéro n'est pas possible en présence d'une tare ou si le poids est instable. Elle n'est pas possible même si le poids est hors du pourcentage configuré de la portée maximale (voir paragraphe 6).

Cette opération est exécutée généralement lorsque le crochet est vide. Le crochet peseur a aussi configurée une fonction de mise à zéro automatique à l'allumage pour éliminer tout résidu de poids sur le crochet. En tout cas, il peut être nécessaire d'appuyer de nouveau sur **TARE/ZERO** si un poids restent affichées (à crochet vide).

5.5 TARE

Mettre à zéro le crochet peseur **TARE/ZERO** pendant quelques secondes s'il est nécessaire. Le voyant relatif s'allume à l'écran. Placer le conteneur sur le crochet, le poids relatif est affiché à l'écran.



Appuyer sur **TARE/ZERO** pour exécuter la tare quand il n'y a pas de tare actives. L'écran affiche le poids

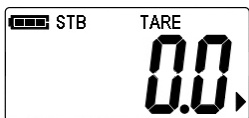

de tare. La lecture du poids devient "0.0" ou "0.00". Le poids, qui a été affiché, est stocké comme une tare, l'écran affiche zéro. Le voyant de tare s'allume à l'écran.

Si le poids est supérieur au 100% de la portée maximale, ou inférieur à 0, la tare n'est pas possible. Même si le poids est instable, la tare n'est pas possible. La tare réduit la portée du crochet peseur.

Si le poids est ajouté, il sera montré sur l'écran. Lorsque le conteneur est retiré, l'écran affiche le poids avec un signe négatif. Si le conteneur était plein, la valeur affichée sera la somme du poids du conteneur et l'ensemble des articles à l'intérieur. Le voyant de zéro balance s'allume sur l'écran dès que le crochet est vide.

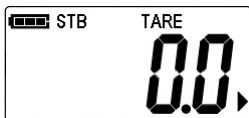

Appuyer sur **TARE/ZERO** pour effacer la tare. Rétablir la tare. Le voyant de la TARE est désactivé. Le poids affiché à l'écran est le poids brut. Après l'effacement, il est possible d'exécuter de nouveau la tare si un nouveau produit doit être ajouté sur la balance.

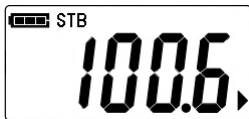

5.6 FONCTION DE BLOCAGE DE POIDS (HOLD)

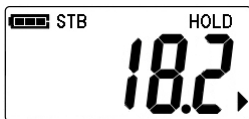

Appuyer sur **HOLD/UNIT**, pour bloquer le poids affiché à l'écran. Le voyant HOLD sur l'écran s'allume, le poids est bloqué.

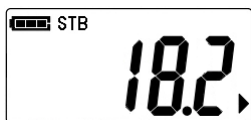

Pour revenir au fonctionnement normal appuyer de nouveau sur **HOLD/UNIT**.

Le voyant HOLD est désactivé. Le poids affiché est débloqué.

5.7 CONVERSION DE L'UNITE DE MESURE

Appuyer pendant quelques secondes sur **HOLD/UNIT**, l'écran alterne l'affichage des unités de mesure suivantes :

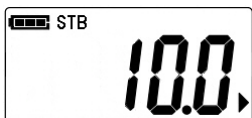

kg.

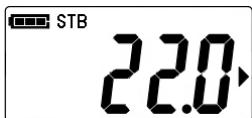

lb.

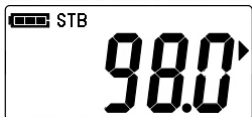

N.

Relâcher la touche lorsque l'unité de mesure souhaitée est affichée, la nouvelle unité de mesure est activée.

Si la tare ou le mode de HOLD sont actifs, la conversion de l'unité de mesure n'est pas permise.

6. PARAMETRES

Appuyer simultanément sur **HOLD/UNIT** et sur **TARE/ZERO** pour entrer dans l'installation technique :



Appuyer sur **TARE/ZERO** pour configurer le temps d'arrêt automatique.

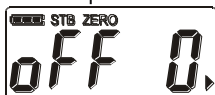

Appuyer sur **HOLD/UNIT** pour changer la configuration du temps d'arrêt automatique. Le temps d'arrêt automatique peut être configuré à 0 (désactivé), 5, 15, 30 ou 60 minutes.

Appuyer sur **TARE/ZERO** pour configurer la plage de zéro automatique.

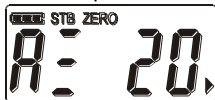

Appuyer sur **HOLD/UNIT** pour changer la configuration du zéro automatique. La plage du zéro automatique peut être configurée à 0%, 2%, 4%, 10%, 20% ou 50% de la portée du crochet peseur.

Appuyer sur **TARE/ZERO** pour configurer la plage de zéro manuel.

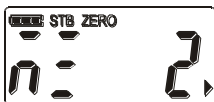

Appuyer sur **HOLD/UNIT** pour changer la configuration du zéro manuel.

La plage du zéro manuel peut être configurée à 0%, 2%, 4%, 10%, 20% ou 50% de la portée du crochet peseur.

Appuyer sur **TARE/ZERO** pour configurer le rétro éclairage.

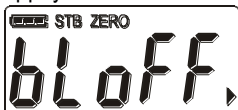

Appuyer sur **HOLD/UNIT** pour changer la configuration du rétro éclairage.

Le rétro éclairage peut être réglé à OFF (désactivé), 5 (5sec), 15 (15sec), 30 (30sec), 60 (60sec), ON (toujours activé).

- Lorsque le rétro éclairage est réglé à 5", 15", 30" ou 60", il est désactivé par le crochet peseur après que les secondes correspondants sont passés dès que le poids résulte stable.



- Lorsque le rétro éclairage est réglé à OFF, il est désactivé et ne s'active jamais.

- Lorsque le rétro éclairage est réglé à ON, il est toujours activé.

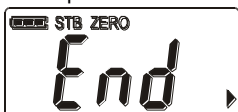
Appuyer sur **TARE/ZERO** pour quitter la programmation technique.



7. RESOLUTION DES PROBLEMES

Effets	Causes	Solution
Afficheur vide à l'appui sur  .	Batterie déchargée.	Remplacer la batterie.
	Batterie défectueuse.	
	Touche  défectueuse.	Appuyer pendant quelques instants sur  .
Aucune activité à l'appui sur TARE ou HOLD .	Touche TARE ou HOLD défectueuses.	Nettoyer la touche TARE ou HOLD .
Poids instable.	Crochet peseur en mouvement.	Rendre la charge stable.
	Crochet peseur humide.	Sécher le crochet peseur.
	Carte principale couverte de poussière.	Nettoyer la carte principale.
Poids affiché n'est pas 0 même sans une charge.	Alimentation instable.	Augmenter le temps d'initialisation
	Capteur de charge employé trop ou trop longtemps.	Stocker le crochet peseur.
Erreur importante dans la lecture du poids.	Crochet peseur non à zéro avant d'être chargé.	Décharger et mettre à zéro le crochet peseur.
	Réétalonnage du crochet à peseur nécessaire.	Etalonner le crochet peseur.
	Unité de mesure impropre.	Saisir l'unité convenable.

INSTRUCTIONS POUR L'EVACUATION



Le symbole de la poubelle sur roues barrée d'une croix signifie que ce produit doit faire l'objet d'une collecte sélective en fin de vie, ou être rendu au revendeur au moment de son remplacement avec un produit équivalent. Une bonne collecte sélective contribue à éviter des effets nuisibles à l'environnement et à la santé et aide le recyclage des matériels. L'élimination abusive de ce produit par l'utilisateur comporte l'application des sanctions administratives prévues par la législation en la matière.

DÉCLARATION DE CONFORMITÉ

Ce dispositif est conforme aux standards et aux normes et règlements européens à appliquer. La Déclaration de Conformité est disponible à l'adresse Internet www.scalehouse.it

GARANTIE

Les produits Scale House sont garantis pendant une durée de douze mois à compter de la date de livraison, exclus les consommables (par exemple têtes d'impression, batteries, roues et moteurs électriques) pour lesquels la durée de la garantie est de trois mois. La garantie se réfère à des dommages résultant d'un défaut de fabrication ou d'un défaut du produit et elle comprend la main d'œuvre et le remplacement des pièces défectueuses. Le produit doit être retourné dans son emballage d'origine avec la livraison à la charge de l'expéditeur au siège de la société qui a vendu le produit. La garantie ne s'applique pas aux défauts causés par une mauvaise utilisation et par un non respect des consignes d'utilisation, phénomène électrique, réparation non autorisée, relié vers d'autres équipements ou lorsque les éléments d'identification du produit sont altérés ou retirés (numéro de série, étiquette, etc.). Ne sont pas couverts également toutes les indemnités pour les dommages, directs ou indirects, causés à l'utilisateur par la défaillance partielle ou complète des instruments, même pendant la période de garantie. La présente garantie ne couvre pas les dommages des capteurs de charge dus à des chocs ou surcharges.

TAMPON DU CENTRE D'ASSISTANCE AUTORISE



ITALIANO

INDICE

1. INTRODUZIONE	54
2. PRINCIPALI CARATTERISTICHE TECNICHE	56
3. DISEGNI E DIMENSIONI	57
4. TASTI E INDICATORI DEL PANNELLO FRONTALE	58
4.1 FUNZIONE DEI TASTI	58
4.2 FUNZIONE DEGLI INDICATORI	59
5. OPERAZIONI	59
5.1 FUNZIONAMENTO A BATTERIA	59
5.2 ACCENSIONE	60
5.3 ISTRUZIONI PER L'USO	60
5.4 ZERO BILANCIA	60
5.5 TARA	61
5.6 FUNZIONE HOLD	62
5.7 CONVERSIONE UNITA' DI MISURA	63
6. IMPOSTAZIONI	64
7. RISOLUZIONE PROBLEMI	66
ISTRUZIONI PER LO SMALTIMENTO	67
DICHIARAZIONE DI CONFORMITA'	67
GARANZIA	68

1. INTRODUZIONE

Prima di usare la bilancia, leggere il presente manuale attentamente e custodirlo accuratamente per uso futuro.

La bilance serie DHS sono dinamometri portatili che consentono un uso preciso rapido e versatile.

Tutti i tasti sono meccanici e il display LCD consente una facile lettura dei dati; le funzioni includono zero, tara, conversione unità di misura, congelamento del peso.



Per un ottimale funzionamento e precise misurazioni, prestare attenzione alle operazioni giornaliere e di mantenimento.

Seguire le seguenti istruzioni:

- Non permettere che il corpo della bilancia riceva colpi. Se non in uso, conservare la bilancia in luogo asciutto, ventilato e lontano da fonti di calore.
- Al fine di assicurarsi l'incolumità della struttura della bilancia, non ruotarla con carichi sospesi.
- Non sovraccaricare la bilancia. Questo danneggia la cella di carico e fa decadere la garanzia.
- NON lasciare il carico appeso sulla bilancia a lungo. Ciò diminuisce la precisione della bilancia e riduce la vita della cella di carico.
- Controllare il grillo e il gancio prima dell'uso.
- Quando si scaricano le batterie, sostituirle.
- NON utilizzare la bilancia sotto tuoni e pioggia.

- NON tentare di riparare la bilancia da soli. Rivolgersi al proprio rivenditore.
- È vietato sostare o transitare sotto il carico sospeso.



2. PRINCIPALI CARATTERISTICHE TECNICHE

Modello	Portata kg	Pesata Minima kg	Divisione g
DHS15K	15	0.1	5
DHS30K	30	0.2	10
DHS60K	60	0.5	20
DHS150K	150	1.0	50
DHS300K	300	2.0	100

Display	LCD a 5 cifre
Temperatura di funzionamento	-10°C - 40°C
Umidità relativa	≤ 90% a 20°C
Alimentazione	3 batterie AA da 1,5V. Basso consumo energetico, progettato per allungare la vita utile delle batterie. (150 ore di autonomia). Funzione di auto-spegnimento dopo il tempo impostato (vedere paragrafo 6): 0, 5, 15, 30, 60 minuti.
Range di Zero	Nella percentuale impostata (vedere paragrafo 6): ± 0, 2, 4, 10, 20, 50 % della portata massima.
Auto-zero all'accensione	Nella percentuale impostata (vedere paragrafo 6): ± 0, 2, 4, 10, 20, 50 % della portata massima.
Inseguimento di Zero	0.5e/s

3. DISEGNI E DIMENSIONI

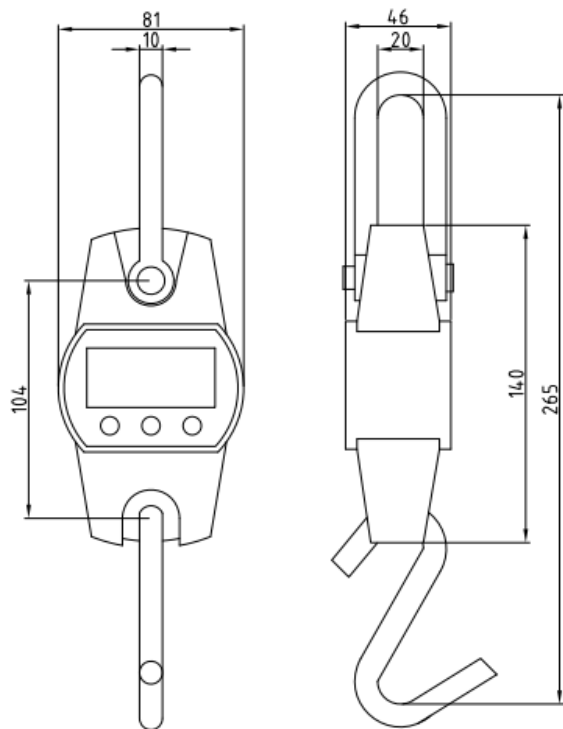

4. TASTI E INDICATORI DEL PANNELLO FRONTALE



4.1 FUNZIONE DEI TASTI

	Premuto a lungo accende / spegne la bilancia.
TARE/ZERO	Premuto un istante esegue la tara semiautomatica. Premuto a lungo azzerà il peso lordo visualizzato, se compreso nella percentuale impostata (vedere paragrafo 6) della portata massima.
HOLD/UNIT	Premuto un istante abilita/disabilita il modo HOL (il relativo simbolo si attiva sul display). Premuto a lungo esegue la conversione dell'unità di misura tra kg/lb/N.

4.2 FUNZIONE DEGLI INDICATORI

INDICATORE	FUNZIONE
STB	Indica che il peso rilevato è stabile.
ZERO	Indica che il peso rilevato è vicino allo zero.
TARE	Indica che è attiva una tara e il peso visualizzato è un peso netto.
HOLD	Indica che il peso visualizzato è un peso congelato.
N	Indica l'unità di misura in uso (Newton)
lb	Indica l'unità di misura in uso (chilogrammo).
kg	Indica l'unità di misura in uso (libbre).

5. OPERAZIONI

5.1 FUNZIONAMENTO A BATTERIA

La bilancia utilizza tre batterie AA (il vano si trova nel retro). Se non si utilizza la bilancia per diverso tempo, togliere le batterie; smaltire le batterie negli appositi contenitori.

Il display a LCD il livello di carica è indicato in fase di pesatura dal simbolo della batteria:



batterie cariche.



batterie parzialmente cariche.



batterie scariche: sostituirle.

5.2 ACCENSIONE

Premere il tasto  per 1 secondo.

La bilancia si accende, esegue il self-test, il test delle batterie e inizializza il funzionamento.



Se il test fallisce viene visualizzato un messaggio di errore.

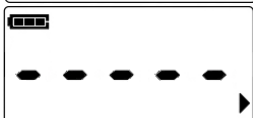

La visualizzazione mostra il messaggio durante la rilevazione del peso per l'esecuzione dell'auto-zero.



Attesa del carico

5.3 ISTRUZIONI PER L'USO

La bilancia deve essere sospesa in modo sicuro e stabile, ad esempio con un cavo robusto. Appendere il contenitore al gancio prima di accendere la bilancia.

Posizionare sempre delicatamente il carico sulla bilancia. Eccessiva forza potrebbe danneggiare il sensore di peso.

La pronta rimozione del carico dal gancio, dopo la pesatura, può prolungare la vita del sensore di peso.

5.4 ZERO BILANCIA

Premere **TARE/ZERO** a lungo:



Azzeramento della bilancia.

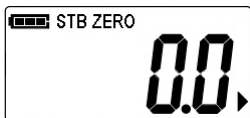

Il peso visualizzato va a "0.0" o "0.00".

Il relativo indicatore di ZERO viene attivato sul display.

Se è presente una tara o il peso è instabile, l'azzeramento non è possibile. Se il peso non è compreso nella percentuale impostata (vedere paragrafo 6) della portata massima, l'azzeramento non è possibile.

Questa operazione si esegue solitamente quando il gancio è vuoto. La bilancia dispone anche di un auto-zero all'accensione per eliminare eventuali residui di peso sul gancio. Tuttavia potrebbe essere necessario premere ulteriormente **TARE/ZERO** nel caso rimangano visualizzate piccole quantità di peso (con gancio vuoto).

5.5 TARA

Azzerare la bilancia con **TARE/ZERO** a lungo se necessario. Si accende il relativo indicatore a display.

Posizionare il contenitore sul gancio, viene mostrato il relativo peso a display.

Premere **TARE/ZERO** per eseguire la tara quando nessuna tara è attiva.



Il peso della tara è visualizzato.

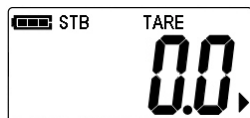

La visualizzazione del peso passa a "0.0" o "0.00".

Il peso che era visualizzato è memorizzato come tara, il display visualizza zero. L'indicatore di tara si accende a display.

Se il peso è superiore al 100% della portata massima, o inferiore a 0, la tara non è possibile.

Se il peso è instabile, la tara non è possibile.

La tara reduce apparentemente la portata della bilancia.

Se viene aggiunto del peso, questo verrà visualizzato dal display. Quando il contenitore viene rimosso, viene visualizzato il peso negativo. Se il contenitore era pieno, il valore visualizzato sarà la somma fra il peso del contenitore e di tutti i prodotti contenuti in esso. L'indicatore di zero bilancia si accenderà a display in quanto il gancio è vuoto.

Premere **TARE/ZERO** per cancellare la tara

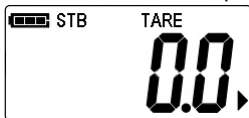

Ripristino della tara.

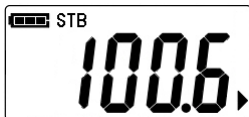

L'indicatore TARE è disattivato, il peso lordo ritorna ad essere visualizzato.

Dopo la cancellazione è possibile effettuare nuovamente la tara se deve essere aggiunto un nuovo prodotto sulla bilancia.

5.6 FUNZIONE HOLD

Premere **HOLD/UNIT**, per congelare il peso visualizzato:

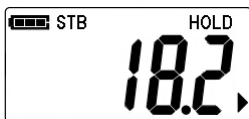

L'indicatore HOLD viene attivato sul display, il peso è congelato.

Per tornare al funzionamento normale premere nuovamente **HOLD/UNIT**:

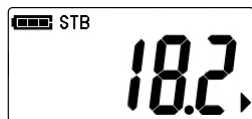

L'indicatore HOLD viene disattivato. Il peso visualizzato è sbloccato.

5.7 CONVERSIONE UNITA' DI MISURA

Tenere premuto **HOLD/UNIT**, il display alterna la visualizzazione delle seguenti unità di misura:

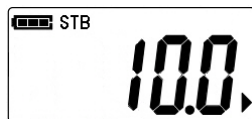

kg.

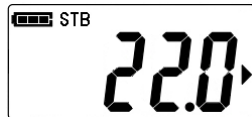

lb.



N.

Rilasciare il tasto quando l'unità di misura desiderata è visualizzata, la nuova unità viene attivata.

Se è attiva una tara o il modo HOLD, la conversione dell'unità di misura non è permessa.

6. IMPOSTAZIONI

Premere **HOLD/UNIT** e **TARE/ZERO** contemporaneamente per entrare nel setup:



Premere **TARE/ZERO** per impostare il tempo di autospegnimento.



Premere **HOLD/UNIT** per cambiare l'impostazione. Il tempo può essere settato a 0 (disabilitato), 5, 15, 30, 60 minuti.

Premere **TARE/ZERO** per impostare il range di Auto-Zero.

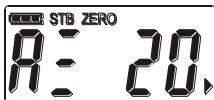

Press **HOLD/UNIT** per cambiare l'impostazione. Il range può essere settato a 0%, 2%, 4%, 10, 20, 50% del F.S.

Premere **TARE/ZERO** per impostare il range di Zero Manuale.

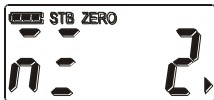

Premere **HOLD/UNIT** per cambiare l'impostazione.

Il range può essere settato a 0%, 2%, 4%, 10, 20, 50% del F.S.

Premere **TARE/ZERO** per impostare la retroilluminazione.

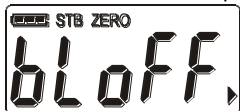

Premere **HOLD/UNIT** per cambiare l'impostazione.

La retroilluminazione può essere settata a off (disabilitata), 5 (5sec), 15 (15sec), 30 (30sec), 60 (60sec), on (sempre attiva).



- Quando è impostata a 5, 15, 30, o 60, la bilancia spegne la retroilluminazione dopo che sono trascorsi i secondi impostati dopo che il peso risulta stabile.

- Quando è impostata a off, la retroilluminazione è disabilitata, e non si accende mai.

- Quando è impostata a on, la retroilluminazione è sempre abilitata.

Premere **TARE/ZERO** per uscire dal setup.

7. RISOLUZIONE PROBLEMI

Sintomo	Possibili Cause	Soluzione
Display vuoto quando si preme  .	Batterie scariche.	Sostituire le batterie.
	Batterie difettose.	
	Tasto  difettoso.	Premere  a lungo.
Nessuna azione alla pressione di TARE o HOLD .	Tasto TARE o HOLD difettoso.	Pulire il tasto TARE o HOLD .
Peso instabile.	Bilancia in movimento.	Stabilizzare il carico.
	Bilancia umida.	Asciugare la bilancia.
	Polvere sulla scheda madre.	Pulire la scheda madre.
Peso non a zero senza carico.	Alimentazione instabile.	Aumentare il tempo di partenza
	Cella di carico utilizzata troppo o troppo a lungo.	Depositare la bilancia.
Errore elevato nella lettura del peso.	La bilancia non è azzerata prima del caricamento.	Scaricare e azzerare.
	La bilancia deve essere ricalibrata.	Ricalibrare la bilancia.
	Unità di misura impropria.	Selezionare l'unità appropriata

ISTRUZIONI PER LO SMALTIMENTO



Il simbolo del cassonetto barrato riportato sul prodotto, indica che il prodotto alla fine della propria vita utile deve essere conferito agli idonei centri di raccolta differenziata, oppure riconsegnato al rivenditore al momento dell'acquisto di un nuovo prodotto equivalente.

L'adeguata raccolta differenziata per l'avvio successivo del prodotto al riciclaggio, contribuisce ad evitare possibili effetti negativi sull'ambiente e sulla salute e favorisce il riciclo dei materiali. Lo smaltimento abusivo del prodotto da parte dell'utente comporta l'applicazione delle sanzioni amministrative previste dalla legge.

DICHIARAZIONE DI CONFORMITA'

Il presente dispositivo è conforme agli standard essenziali e alle altre normative pertinenti dei regolamenti europei applicabili. La Dichiarazione di Conformità è disponibile all'indirizzo internet www.scalehouse.it

GARANZIA

I prodotti Scale House sono assistiti da garanzia per dodici mesi dalla data di acquisto, con esclusione delle parti classificate come materiale di consumo come testine di stampa, batterie, ruote e motori elettrici e materiale di consumo. La garanzia su questo materiale è di tre mesi. Per maggiori informazioni potete rivolgervi al Centro di Assistenza Autorizzato nel seguito indicato. La garanzia è riferita al guasto derivante da eventuale difetto di costruzione e copre il costo della mano d'opera e dei componenti sostituiti. Il prodotto deve essere inviato nel suo imballo originale con trasporto a carico del mittente, presso la sede della venditrice. La garanzia non trova applicazione per i guasti derivanti da uso improprio e inosservanza delle istruzioni di funzionamento, fenomeno elettrico, tentativo di riparazione non autorizzato, collegamento ad altre apparecchiature o rimozione degli elementi identificativi del prodotto (numero di serie, etichetta, etc.). E' escluso qualsiasi indennizzo per danni, diretti o indiretti, provocati all'utente dal mancato o parziale funzionamento degli strumenti anche se durante il periodo di garanzia. La garanzia sulle celle di carico esclude i danni da urti e sovraccarichi.

TIMBRO CENTRO ASSISTENZA AUTORIZZATO

